

Насадки для лафетных стволов

FAS S.p.A Италия. С 1967 года. Официальный дистрибьютор в России и странах СНГ – ООО «ИПК Промо-Консалтинг»

p-con.ru | fasspa.ru

FAS-GN

FAS-GN [10...60]

УНИВЕРСАЛЬНЫЙ НАСАДОК С ПЛАВНОЙ РЕГУЛИРОВКОЙ
ГЕОМЕТРИИ СТРУИ

ОПИСАНИЕ

Насадок универсальный для лафетных стволов предназначен для формирования струй воды или пены низкой кратности. Позволяет плавно регулировать геометрию струи и фиксировать этот параметр в любом положении. Может быть установлен на любой совместимый лафетный ствол производства компании FAS S.p.A.

ТЕХНИЧЕСКИЕ ХАРАКТЕРИСТИКИ

МОДЕЛЬ	FAS-GN
Тип насадка	универсальный
Регулировка геометрии струи	плавная, 0–120°
Расход воды рабочего раствора ПО ⁽¹⁾	по запросу в пределах: 1000–6000 1000–6000 л/мин
Диапазон рабочих давлений	4–16 бар
Входной фланец для установки на ствол	Ø160 мм или Ø240 мм
Дальность подачи по крайним каплям	см. графики
Кратность пены	7
Тип ОТВ	пресная или морская вода, раствор пенообразователя
Материал исполнения	нержавеющая сталь, бронза
Защитное покрытие	многослойное полиуретановое красного цвета – RAL 3000
Срок службы	не менее 10 лет
Масса	5/12 кг в зависимости от расхода

Примечание. (1) расход указан при давлении 7 бар.

FAS-GN. ОБЩИЙ ВИД. МОДИФИКАЦИЯ С РАСХОДОМ ДО 3000 л/мин ВКЛЮЧИТЕЛЬНО

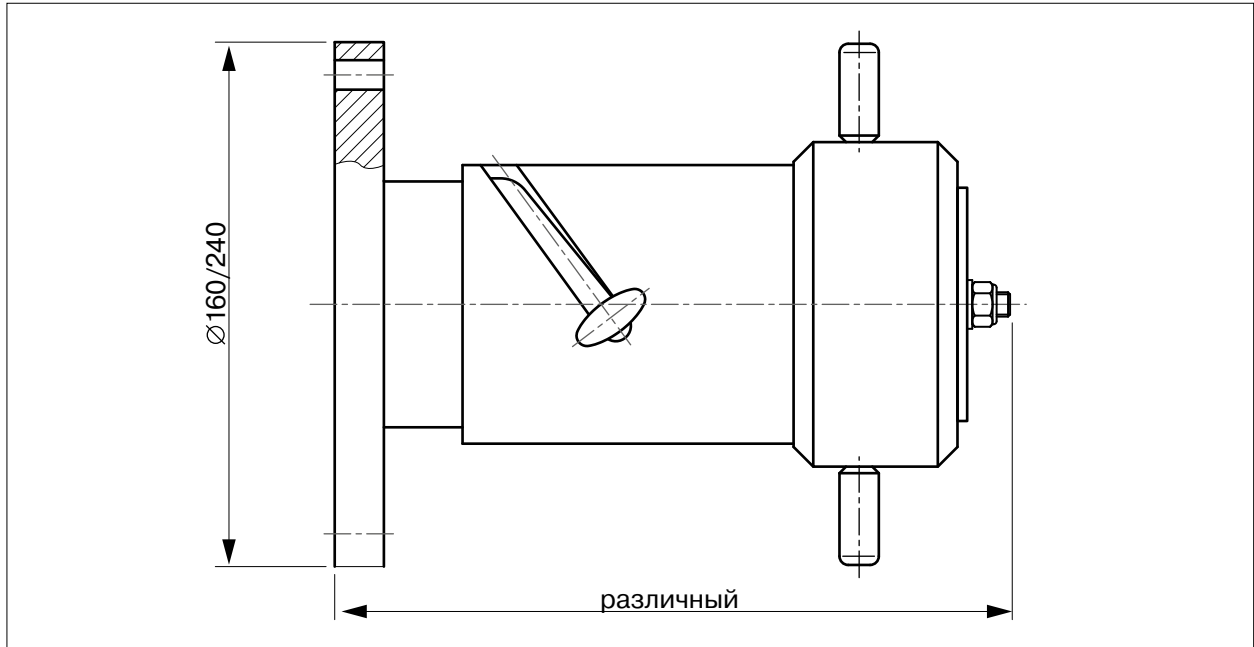

FAS-GN. ОБЩИЙ ВИД. МОДИФИКАЦИЯ С РАСХОДОМ СВЫШЕ 3000 л/мин

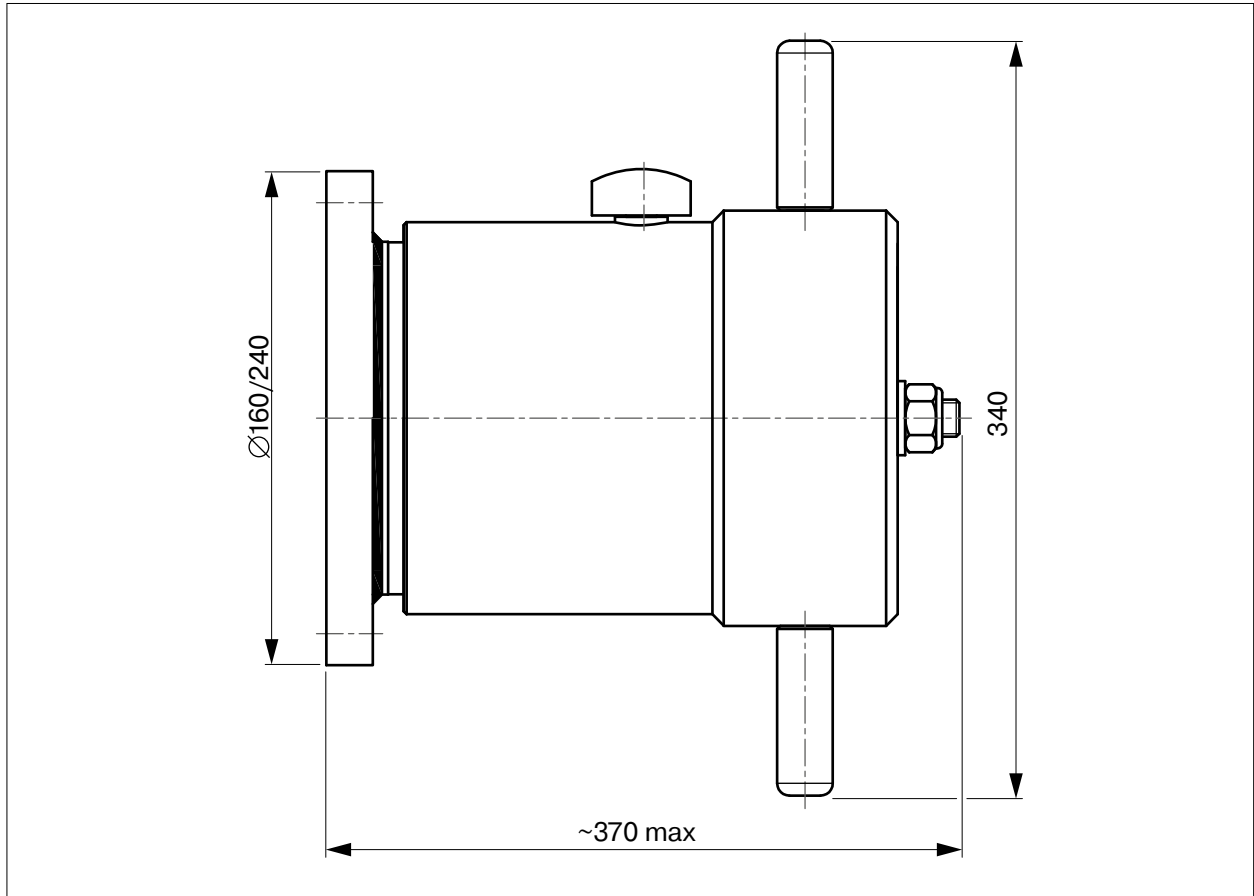

Насадки для лафетных стволов

FAS S.p.A Италия, с 1967 года. Официальный дистрибьютор в России и странах СНГ – ООО «ИПК Промо-Консалтинг»

Насадки для лафетных стволов

FAS S.p.A Италия. С 1967 года. Официальный дистрибьютор в России и странах СНГ – ООО «ИПК Промо-Консалтинг»

p-con.ru | fasspa.ru

FAS-GN. ГЕОМЕТРИЯ ПЯТНА ОРОШЕНИЯ ПРИ НЕКОТОРЫХ УГЛАХ РАСКРЫТИЯ

Параметры установки: давление 7 бар, угол к горизонту +30°

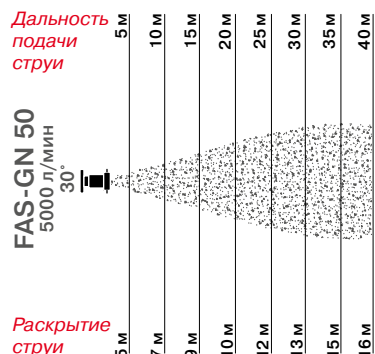
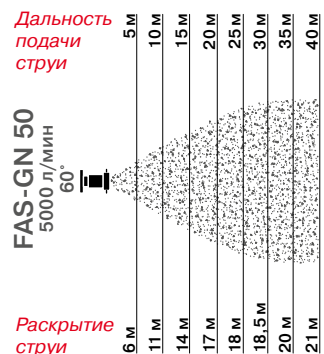
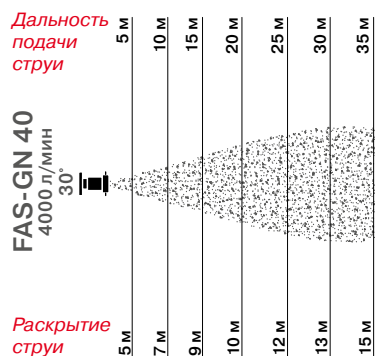
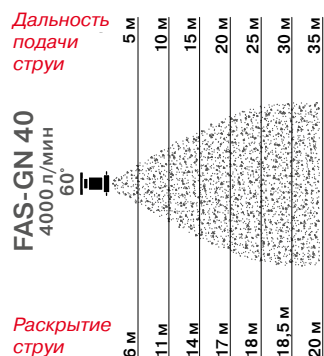
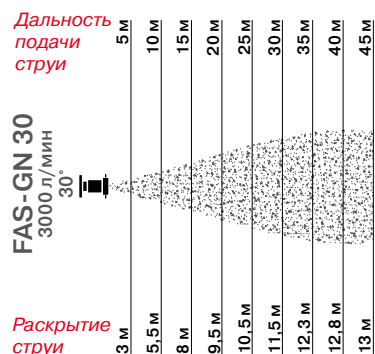
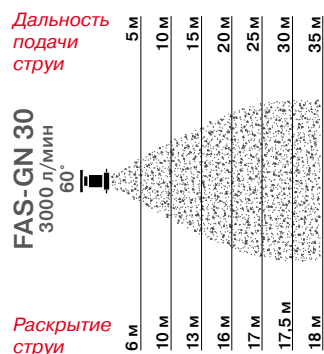
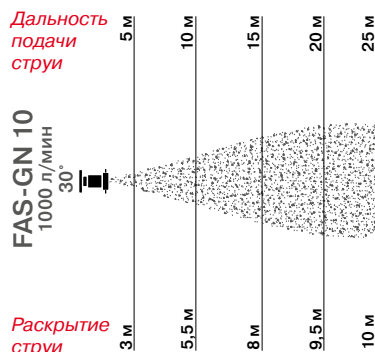
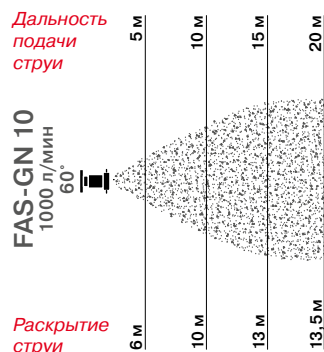

FAS-GN. ДАЛЬНОСТЬ ПОДАЧИ СПЛОШНОЙ СТРУИ

Параметры установки: угол к горизонту +30°

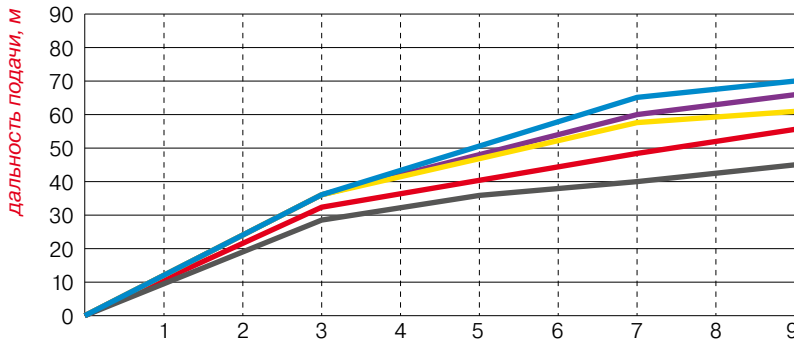

давление, бар

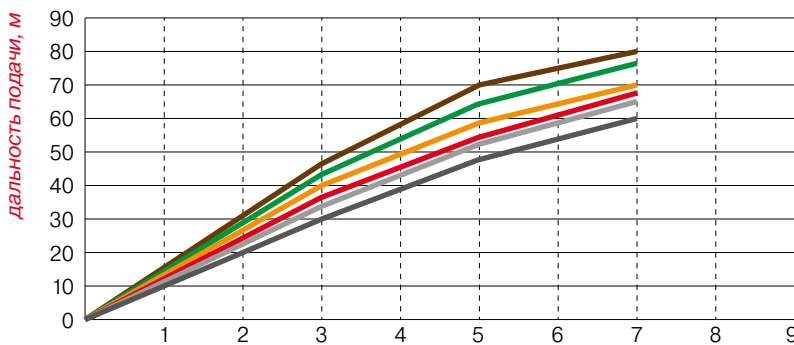

давление, бар

FAS-GN. ДАЛЬНОСТЬ ПОДАЧИ РАСПЫЛЕННОЙ СТРУИ

Параметры установки: угол к горизонту +30°, угол раскрытия струи 60°

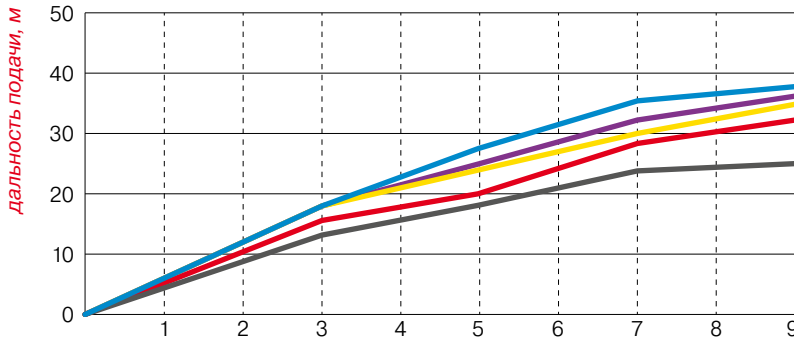

давление, бар

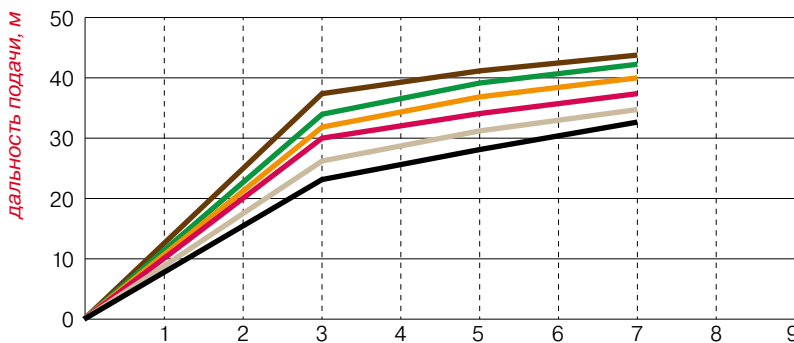

давление, бар

Насадки для лафетных стволов

FAS S.p.A Италия, с 1967 года. Официальный дистрибьютор в России и странах СНГ – ООО «ИПК Профи-Консалтинг»